

Erhöhtes Peildeck  
 Peildeck  
 Brückendeck  
 2. Aufbaudeck  
 1. Aufbaudeck  
 Backdeck  
 Hauptdeck  
 Zwischendeck  
 Tankdeck  
 Kofferdämmdack  
 Basis

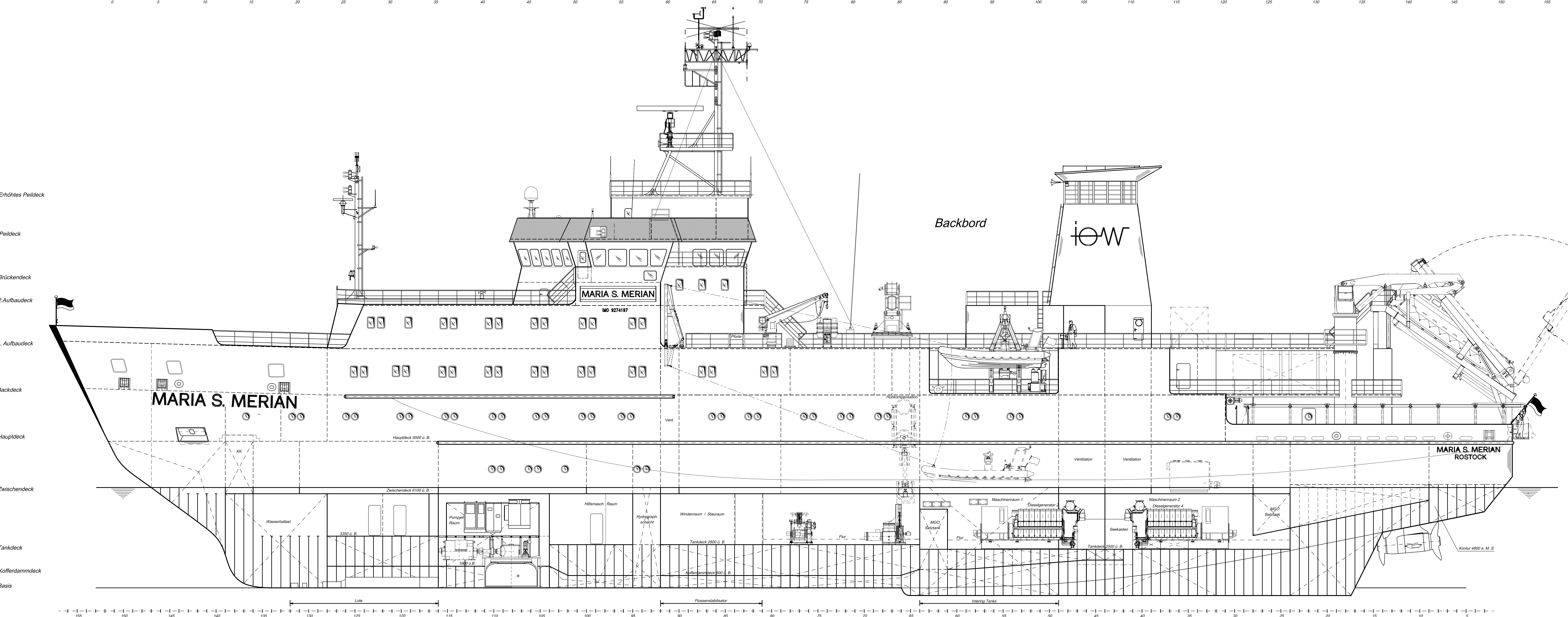

Erhöhtes Peildeck  
 Peildeck  
 Brückendeck  
 2. Aufbaudeck  
 1. Aufbaudeck  
 Backdeck  
 Hauptdeck  
 Zwischendeck  
 Tankdeck  
 Kofferdämmdack  
 Basis

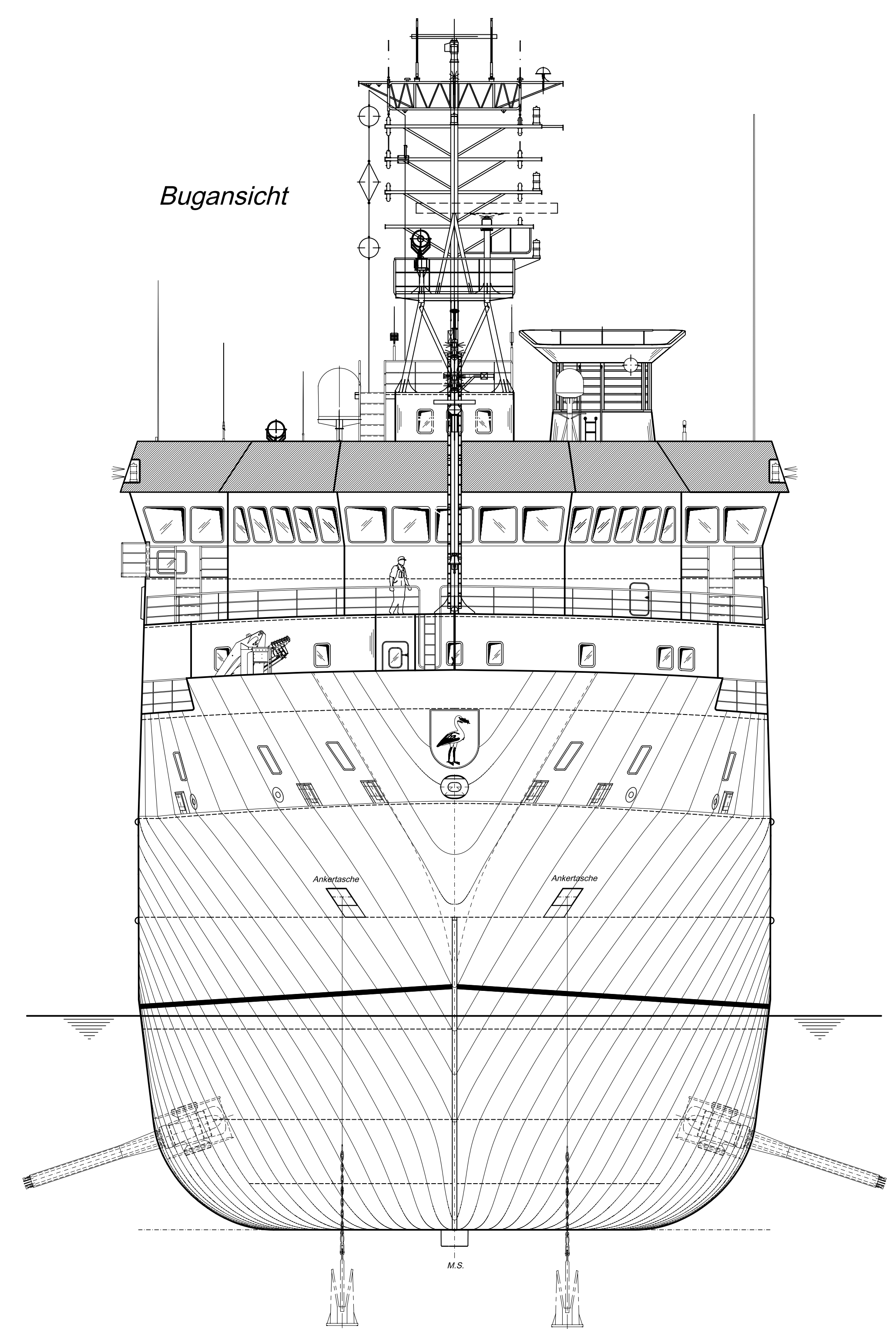
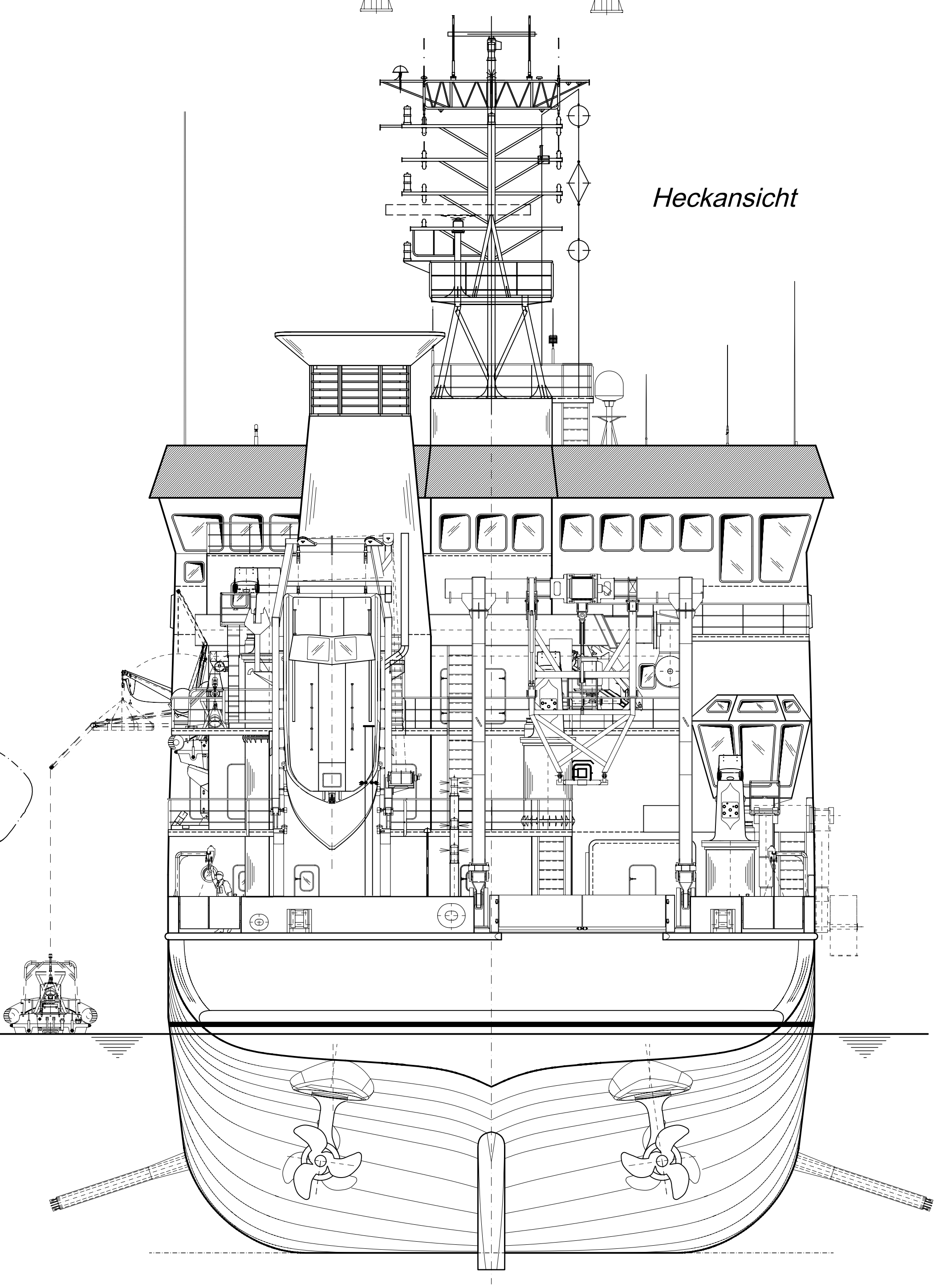

Stand : 24.03.05

**Hauptabmessungen:**

Länge über alles 94,80 m  
 Länge zw. den Loten 88,20 m  
 Breite 19,20 m  
 Seitenhöhe 9,50 m  
 Tiefgang max. 6,50 m  
 Tragfähigkeit ca. 1345 t  
 Class: GL 100 A 5 E 3 Nav-OC Sonderschiff

Genehmigung		Germanischer Lloyd		Auftraggeber / Bauaufsicht	
COPYRIGHT RESERVE! Benutzungsrecht vorbehalten nach DIN 34 beachten					
CAD					
10	neu	Änderungsprotokoll	24.03.05	Plan	
11	neu	Änderungsprotokoll	25.03.04	Plan	
12	neu	Änderungsprotokoll	25.03.04	Plan	
13	neu	Änderungsprotokoll	16.01.04	Plan	
14	neu	Änderungsprotokoll	21.10.03	Plan	
15	neu	Änderungsprotokoll	19.02.03	Plan	
16	neu	Änderungsprotokoll	07.07.03	Plan	
17	neu	Änderungsprotokoll	27.04.03	Plan	
18	neu	Änderungsprotokoll	17.04.03	Plan	
19	neu	Änderungsprotokoll	28.02.03	Plan	
20	neu	Änderungsprotokoll	18.02.03	Plan	
21	neu	Änderungsprotokoll	18.02.03	Plan	
22	neu	Änderungsprotokoll	18.02.03	Plan	
23	neu	Änderungsprotokoll	18.02.03	Plan	
24	neu	Änderungsprotokoll	18.02.03	Plan	
25	neu	Änderungsprotokoll	18.02.03	Plan	
26	neu	Änderungsprotokoll	18.02.03	Plan	
27	neu	Änderungsprotokoll	18.02.03	Plan	
28	neu	Änderungsprotokoll	18.02.03	Plan	
29	neu	Änderungsprotokoll	18.02.03	Plan	
30	neu	Änderungsprotokoll	18.02.03	Plan	
31	neu	Änderungsprotokoll	18.02.03	Plan	
32	neu	Änderungsprotokoll	18.02.03	Plan	
33	neu	Änderungsprotokoll	18.02.03	Plan	
34	neu	Änderungsprotokoll	18.02.03	Plan	
35	neu	Änderungsprotokoll	18.02.03	Plan	
36	neu	Änderungsprotokoll	18.02.03	Plan	
37	neu	Änderungsprotokoll	18.02.03	Plan	
38	neu	Änderungsprotokoll	18.02.03	Plan	
39	neu	Änderungsprotokoll	18.02.03	Plan	
40	neu	Änderungsprotokoll	18.02.03	Plan	
41	neu	Änderungsprotokoll	18.02.03	Plan	
42	neu	Änderungsprotokoll	18.02.03	Plan	
43	neu	Änderungsprotokoll	18.02.03	Plan	
44	neu	Änderungsprotokoll	18.02.03	Plan	
45	neu	Änderungsprotokoll	18.02.03	Plan	
46	neu	Änderungsprotokoll	18.02.03	Plan	
47	neu	Änderungsprotokoll	18.02.03	Plan	
48	neu	Änderungsprotokoll	18.02.03	Plan	
49	neu	Änderungsprotokoll	18.02.03	Plan	
50	neu	Änderungsprotokoll	18.02.03	Plan	
51	neu	Änderungsprotokoll	18.02.03	Plan	
52	neu	Änderungsprotokoll	18.02.03	Plan	
53	neu	Änderungsprotokoll	18.02.03	Plan	
54	neu	Änderungsprotokoll	18.02.03	Plan	
55	neu	Änderungsprotokoll	18.02.03	Plan	
56	neu	Änderungsprotokoll	18.02.03	Plan	
57	neu	Änderungsprotokoll	18.02.03	Plan	
58	neu	Änderungsprotokoll	18.02.03	Plan	
59	neu	Änderungsprotokoll	18.02.03	Plan	
60	neu	Änderungsprotokoll	18.02.03	Plan	
61	neu	Änderungsprotokoll	18.02.03	Plan	
62	neu	Änderungsprotokoll	18.02.03	Plan	
63	neu	Änderungsprotokoll	18.02.03	Plan	
64	neu	Änderungsprotokoll	18.02.03	Plan	
65	neu	Änderungsprotokoll	18.02.03	Plan	
66	neu	Änderungsprotokoll	18.02.03	Plan	
67	neu	Änderungsprotokoll	18.02.03	Plan	
68	neu	Änderungsprotokoll	18.02.03	Plan	
69	neu	Änderungsprotokoll	18.02.03	Plan	
70	neu	Änderungsprotokoll	18.02.03	Plan	
71	neu	Änderungsprotokoll	18.02.03	Plan	
72	neu	Änderungsprotokoll	18.02.03	Plan	
73	neu	Änderungsprotokoll	18.02.03	Plan	
74	neu	Änderungsprotokoll	18.02.03	Plan	
75	neu	Änderungsprotokoll	18.02.03	Plan	
76	neu	Änderungsprotokoll	18.02.03	Plan	
77	neu	Änderungsprotokoll	18.02.03	Plan	
78	neu	Änderungsprotokoll	18.02.03	Plan	
79	neu	Änderungsprotokoll	18.02.03	Plan	
80	neu	Änderungsprotokoll	18.02.03	Plan	
81	neu	Änderungsprotokoll	18.02.03	Plan	
82	neu	Änderungsprotokoll	18.02.03	Plan	
83	neu	Änderungsprotokoll	18.02.03	Plan	
84	neu	Änderungsprotokoll	18.02.03	Plan	
85	neu	Änderungsprotokoll	18.02.03	Plan	
86	neu	Änderungsprotokoll	18.02.03	Plan	
87	neu	Änderungsprotokoll	18.02.03	Plan	
88	neu	Änderungsprotokoll	18.02.03	Plan	
89	neu	Änderungsprotokoll	18.02.03	Plan	
90	neu	Änderungsprotokoll	18.02.03	Plan	
91	neu	Änderungsprotokoll	18.02.03	Plan	
92	neu	Änderungsprotokoll	18.02.03	Plan	
93	neu	Änderungsprotokoll	18.02.03	Plan	
94	neu	Änderungsprotokoll	18.02.03	Plan	
95	neu	Änderungsprotokoll	18.02.03	Plan	
96	neu	Änderungsprotokoll	18.02.03	Plan	
97	neu	Änderungsprotokoll	18.02.03	Plan	
98	neu	Änderungsprotokoll	18.02.03	Plan	
99	neu	Änderungsprotokoll	18.02.03	Plan	
100	neu	Änderungsprotokoll	18.02.03	Plan	

1966  
 001  
 01.01  
 Generalplan  
 Seitenansicht

GENERALPLAN  
 Seitenansicht

1566/0101-01.01

LÜRSEN  
 KREBS WERT



**Brückendeck**

19800 ü.B.

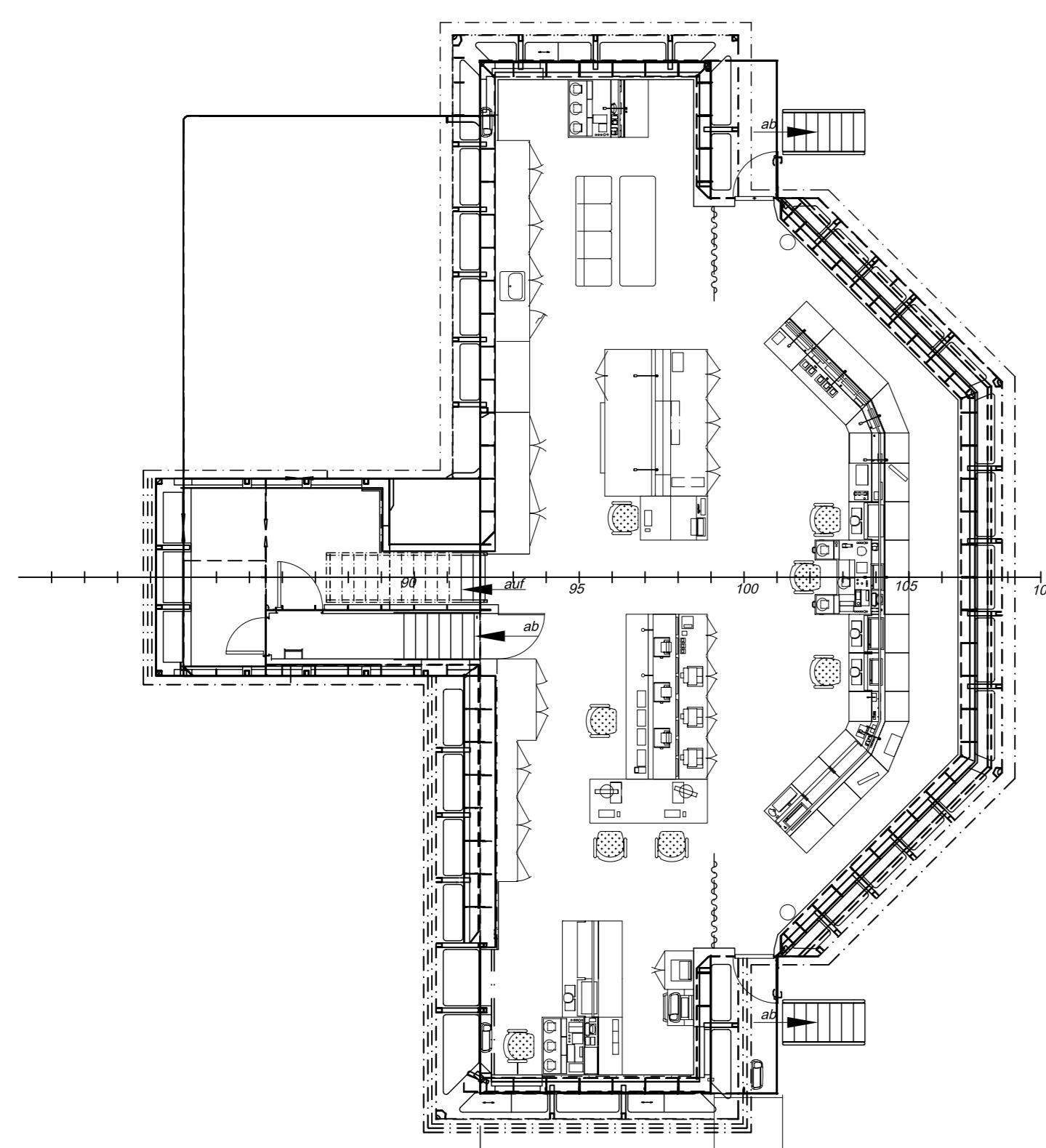

2. Aufbaudeck  
18300 ü.B.

1500 mm über 2. Aufbaudeck  
19800 ü.B.

**1000mm über Brückendeck**

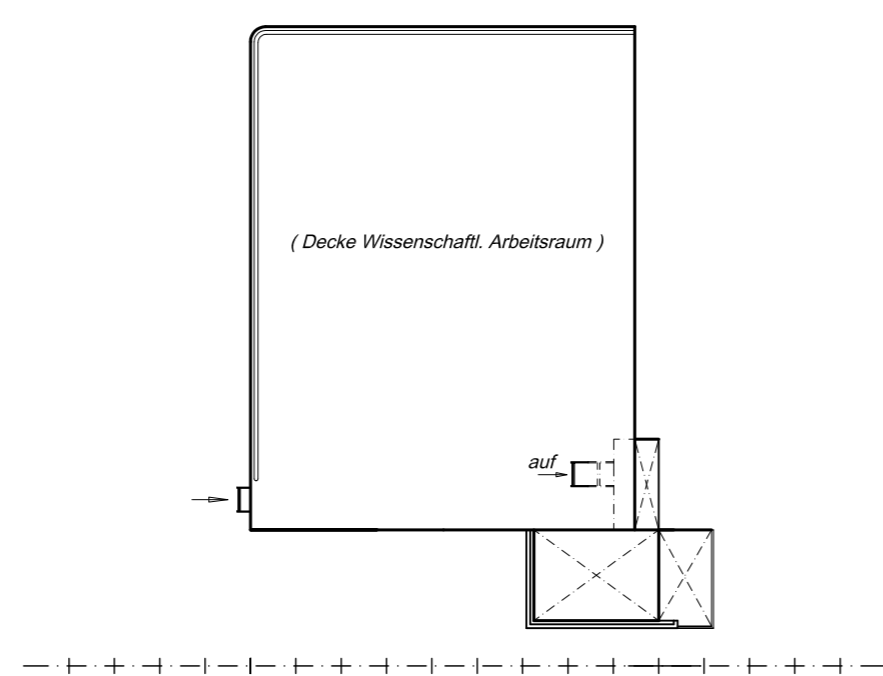

**Peildeck**

22600 ü.B.

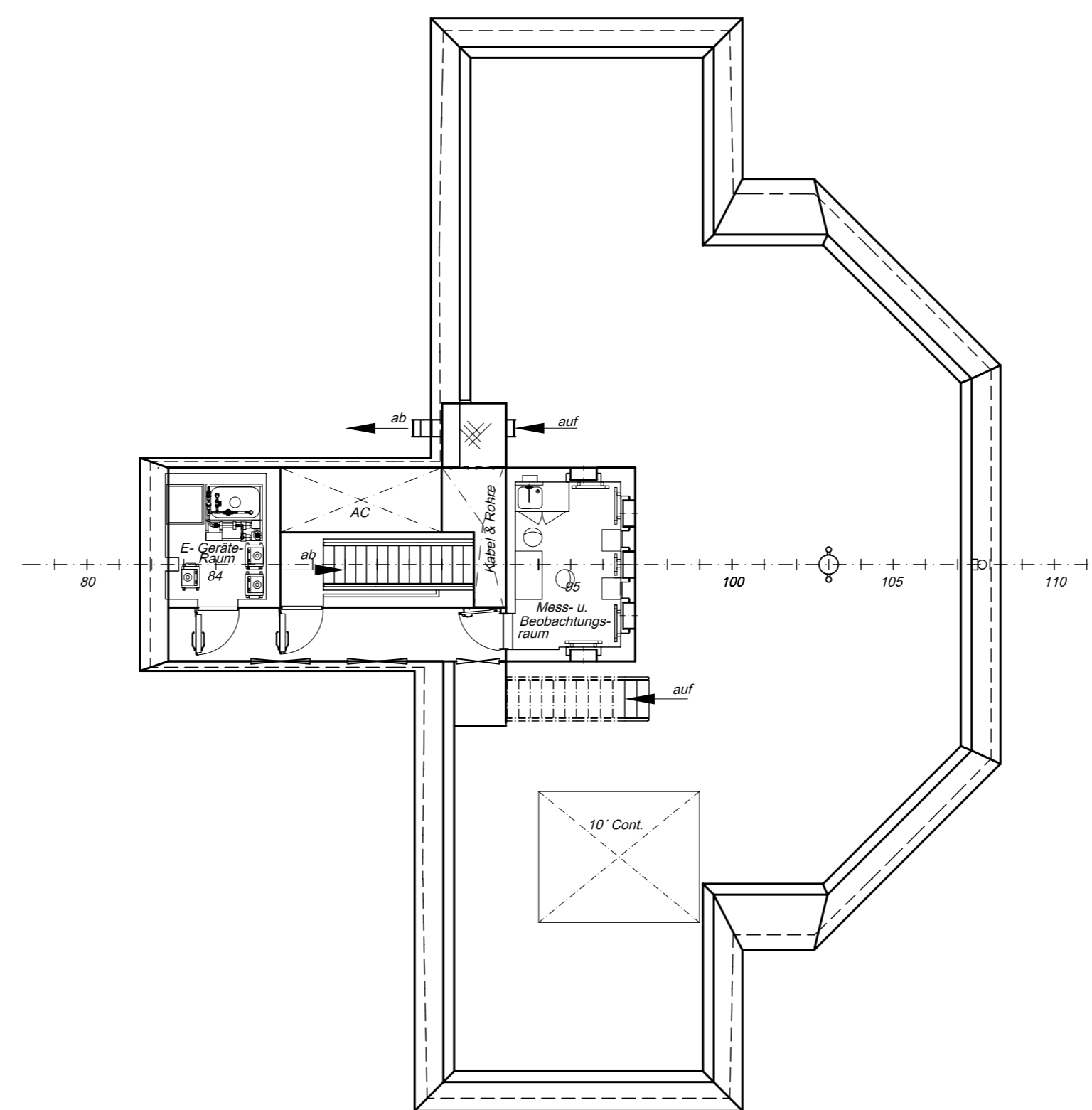

**Erhöhtes Peildeck**

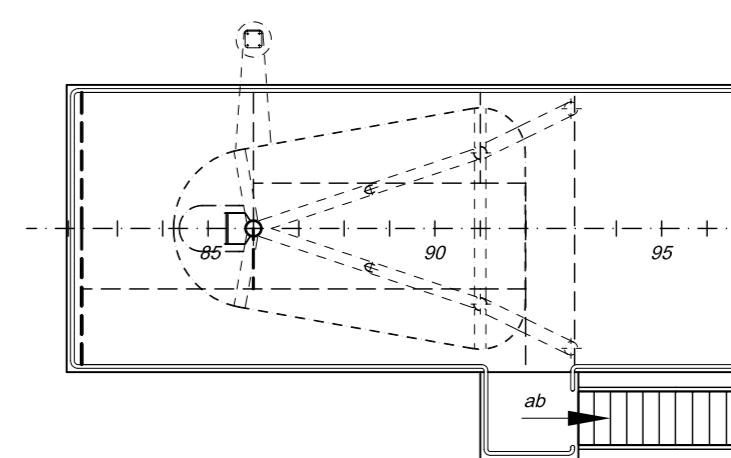

**2. Aufbaudeck**

18300 ü.B.

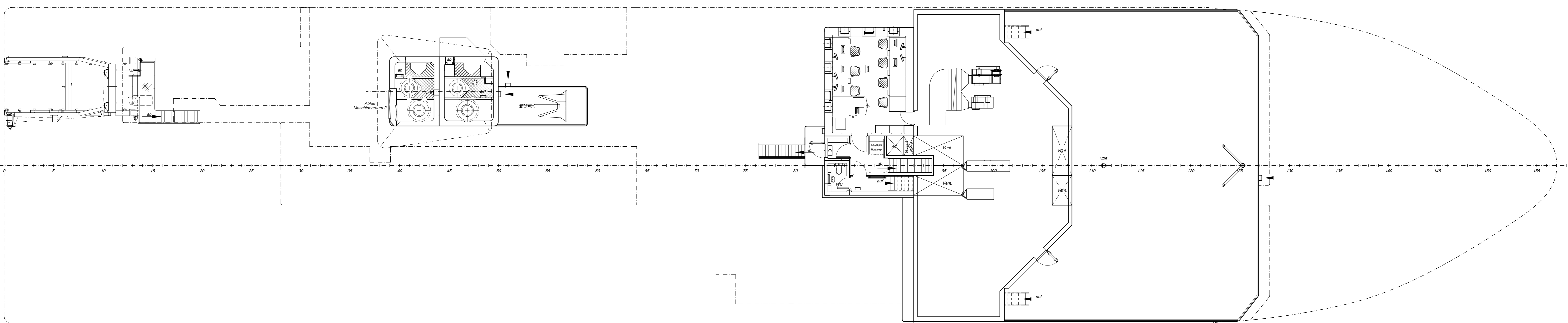

**1. Aufbaudeck**

15500 ü.B.

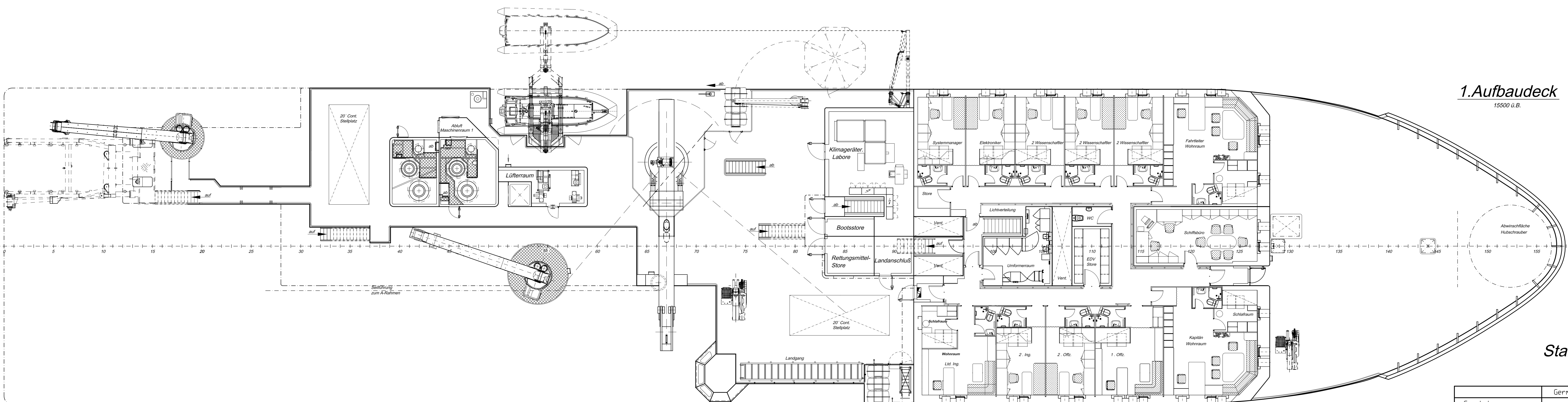

Stand : 24.03.05

Genehmigung Germanischer Lloyd Auftraggeber / Bauaufsicht

COPYRIGHT RESERVE/! Benutzungsvorweis nach DIN 34 beachten

CAD	Dl. Nr.	Überfläche	Maßstab 1 : 100	Gewicht
			Typzeichnung	eisrandfähiges Forschungsschiff

ID	SEITE	ANWANDSPREIS	Datum	Name	Art	Best.	Prüfung	Datum	Name
01	SEITE ANWANDSPREIS	14.03.05	KW	01	SEITE ANWANDSPREIS	14.03.05	KW	01	SEITE ANWANDSPREIS
02	SEITE ANWANDSPREIS	15.03.04	KW	02	SEITE ANWANDSPREIS	15.03.04	KW	02	SEITE ANWANDSPREIS
03	SEITE ANWANDSPREIS	17.02.00	KW	03	SEITE ANWANDSPREIS	17.02.00	KW	03	SEITE ANWANDSPREIS
04	SEITE ANWANDSPREIS	17.02.00	KW	04	SEITE ANWANDSPREIS	17.02.00	KW	04	SEITE ANWANDSPREIS
05	SEITE ANWANDSPREIS	16.09.00	KW	05	SEITE ANWANDSPREIS	16.09.00	KW	05	SEITE ANWANDSPREIS
06	SEITE ANWANDSPREIS	16.09.00	KW	06	SEITE ANWANDSPREIS	16.09.00	KW	06	SEITE ANWANDSPREIS
07	SEITE ANWANDSPREIS	16.09.00	KW	07	SEITE ANWANDSPREIS	16.09.00	KW	07	SEITE ANWANDSPREIS
08	SEITE ANWANDSPREIS	16.09.00	KW	08	SEITE ANWANDSPREIS	16.09.00	KW	08	SEITE ANWANDSPREIS
09	SEITE ANWANDSPREIS	15.03.04	KW	09	SEITE ANWANDSPREIS	15.03.04	KW	09	SEITE ANWANDSPREIS
10	SEITE ANWANDSPREIS	14.03.05	KW	10	SEITE ANWANDSPREIS	14.03.05	KW	10	SEITE ANWANDSPREIS

1566  
 0101  
 0102  
 Generalplan  
 Aufbaudecks, Brücken- u. Peildeck

Generalplan  
 Aufbaudecks, Brücken- u. Peildeck  
 1566/0101-01.02  
 LÜRSEN  
 KRÜGER WERFT



**Backdeck**  
12500 u.B.

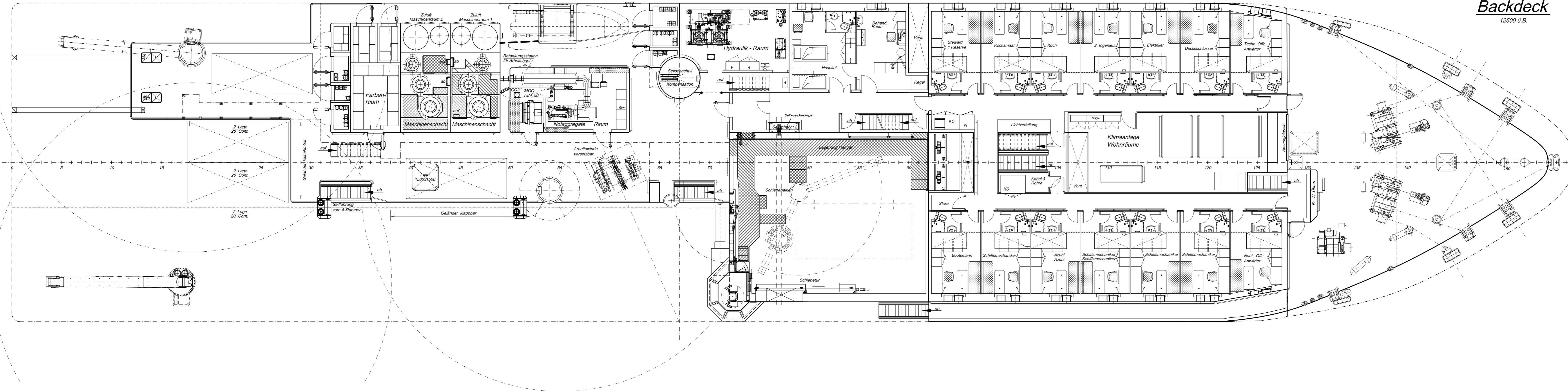

**Hauptdeck**  
8500 u.B.

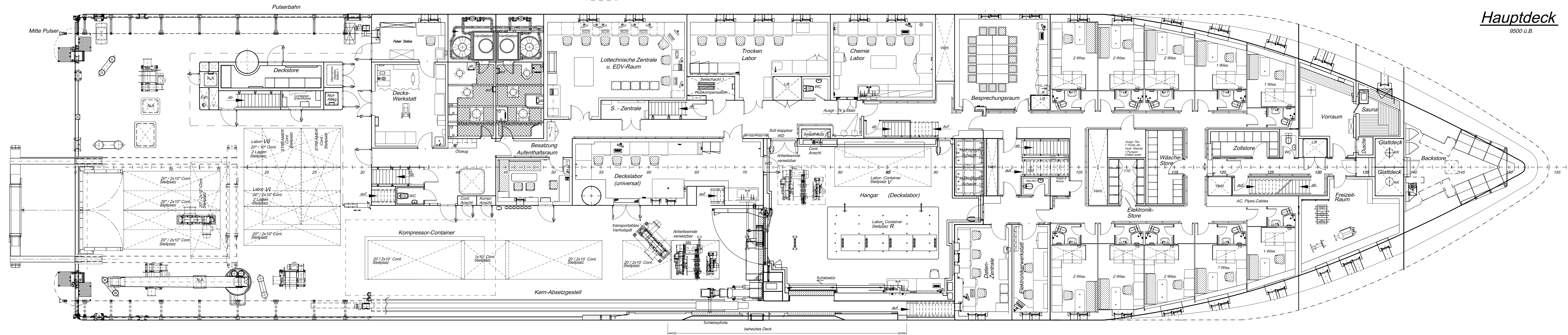

**Zwischendeck**  
6100 u.B.

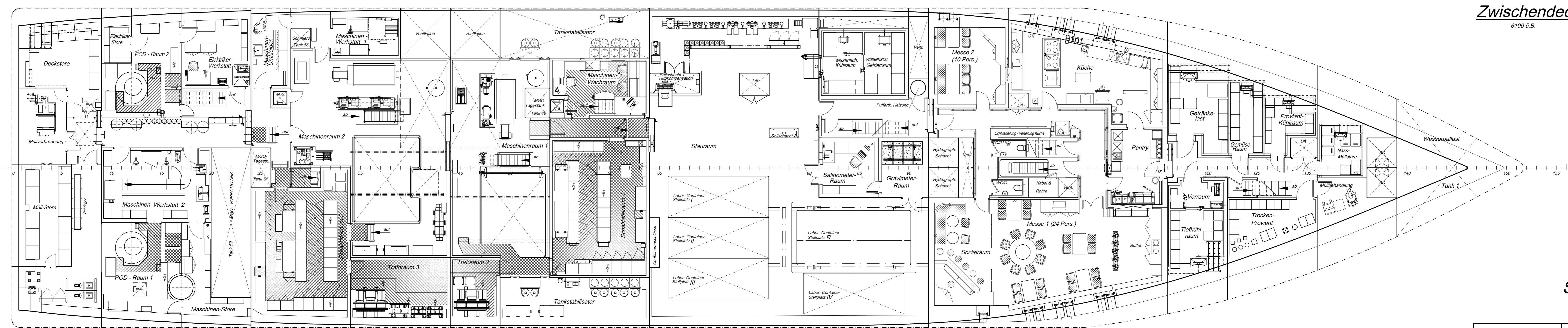

Stand : 24.03.05

1566  
 Generalplan  
 Zwischen-, Haupt- und Backdeck

Genehmigung		Germanischer Lloyd		Auftraggeber / Bauaufsicht	
COPYRIGHT RESERVE/! Benutzungsrechtsverweis nach DIN 34 beachten					
CAD		Zul. Nr.	Überfläche	Maßstab 1 : 100	Gewicht
Generalplan					
Zwischen-, Haupt- und Backdeck					
Zuschlagsnummer: 1566/0101-01.03					
Ers. durch					

Blatt	Titel	Datum	Art	Ursache
01	Genehmigung	2003/03/04	Ths	None
02	Genehmigung	2003/03/04	Ths	Beaufh.
03	Genehmigung	2003/03/04	Ths	Gepr.
04	Genehmigung	2003/03/04	Ths	Norm.
05	Genehmigung	2003/03/04	Ths	Norm.
06	Genehmigung	2003/03/04	Ths	Norm.
07	Genehmigung	2003/03/04	Ths	Norm.
08	Genehmigung	2003/03/04	Ths	Norm.
09	Genehmigung	2003/03/04	Ths	Norm.
10	Genehmigung	2003/03/04	Ths	Norm.

**LÜRSEN**  
 KRÜGER WERT  
 Ers. durch



### Tankdeck (Einrichtung)

3350 / 2800 / 2500 u.B.

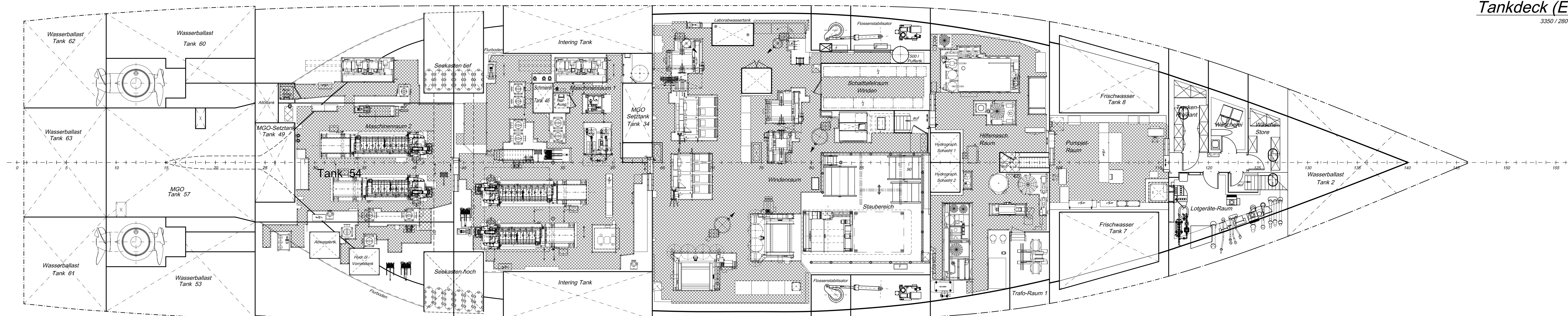

### Tankdeck (Tankeinteilung)

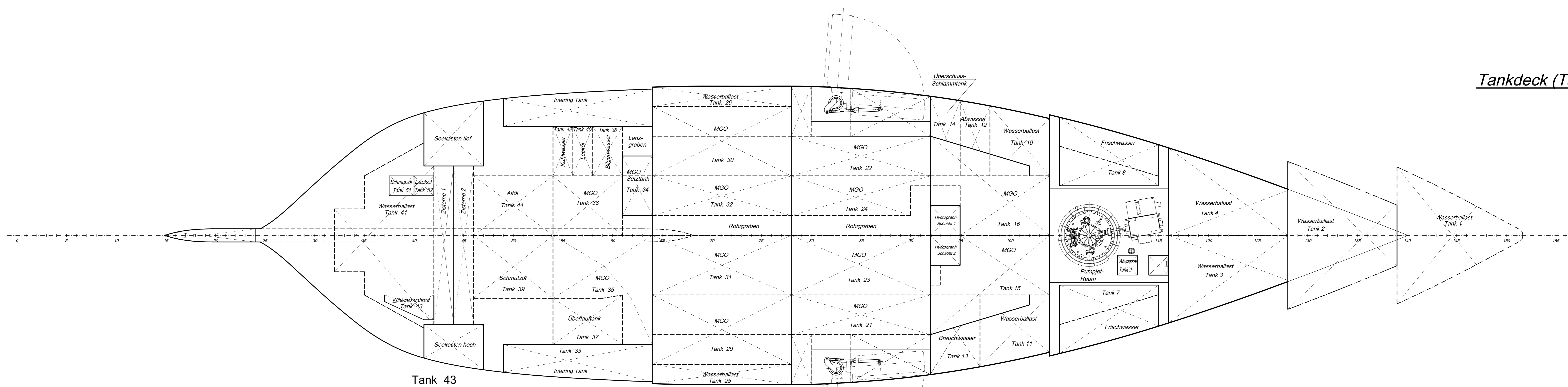

### Kofferdammdeck

1400 / 800 u.B.

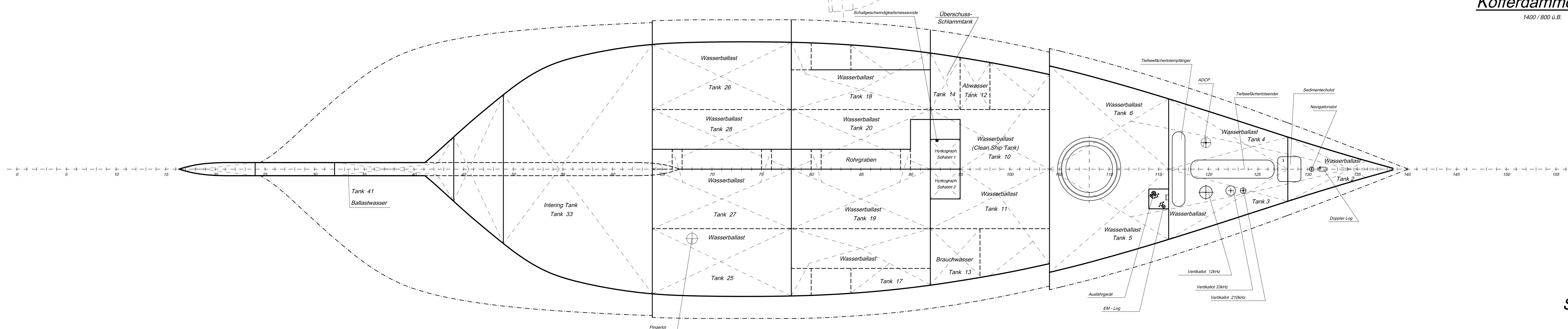

Stand : 24.03.05

Genehmigung Germanischer Lloyd Auftraggeber / Bauaufsicht

COPYRIGHT RESERVE/! Benutzungszweckverweis nach DIN 34 beachten

CAD	Dl. Nr.	Überfische	Abst. 1 : 100	Gewicht
			Typzeichnung	eisrandfähiges Forschungsschiff

Dl. Nr.	Rev.	Abst.	Typ	Benennung
01	01	1:100	Typzeichnung	Generalplan
02	02	1:100	Typzeichnung	Tankdeck, Kofferdammdeck
03	03	1:100	Typzeichnung	1566/0101-01.04

1566  
 0101  
 0104  
 Generalplan  
 Tankdeck, Kofferdammdeck